

Džinić

OKRUGLI DISTANCER

Omogućava vertikalno odstojanje armature od oplate

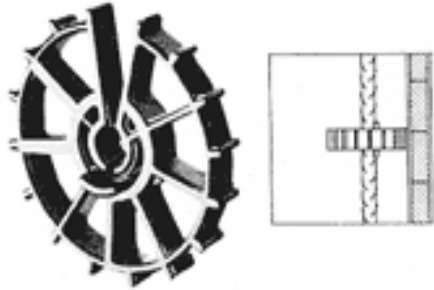

TIP	VELIČINA (mm)	FI Ø	PAKOVANJE (kom)	CIJENA (KM)
d-20 .v	20	8-12 mm	1000	60,00
d-25 .v	25	10-14 mm	1000	60,00

LENIJAR DISTANCER

Ima dvostruku funkciju, pravi razmak između armaturnih mreža i distancu od oplate

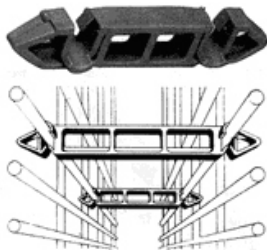

TIP	VELIČINA (mm)	FI Ø	PAKOVANJE (kom)	CIJENA (KM)
L -15	150/15	4-10 mm	1000	110,00

CIJEV

Pravi razmak između oplata i čuva navojnu cijev od betona

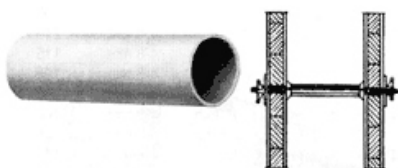

TIP	VELIČINA (m)	FI Ø	PAKOVANJE (m)	CIJENA (KM)
C -22	2,00	22 mm	50,00	40,00

ČEP ZA CIJEV

Omogućava zatvaranje rupa na oplatama kao i na cijevi

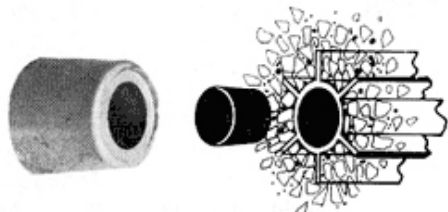

TIP	VELIČINA (mm)	FI Ø	PAKOVANJE (kom)	CIJENA (KM)
C-22	22	22 mm	1000	40,00
C-25	25	25 mm	1000	40,00

ROZETNA

Koristi se zajedno sa cijevi da bi zaštitilo navojnu šipku i učvrstilo naleganje cijevi na oplatu

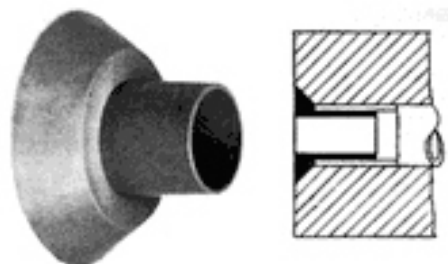

TIP	VELIČINA (mm)	FI Ø	PAKOVANJE (m)	CIJENA (KM)
R -25	25	10-14 mm	1000	70,00

DRŽAC ŽICE

Koristi se pri stanzanju žice koja se stavlja na cijev



TIP	VELIČINA (mm)	FI Ø	PAKOVANJE (kom)	CIJENA (KM)
P -6	6,00	4 mm	1000	100,00

HORIZONTALNI DISTANCER

Omogućava horizontalno odstojanje armature od oplata

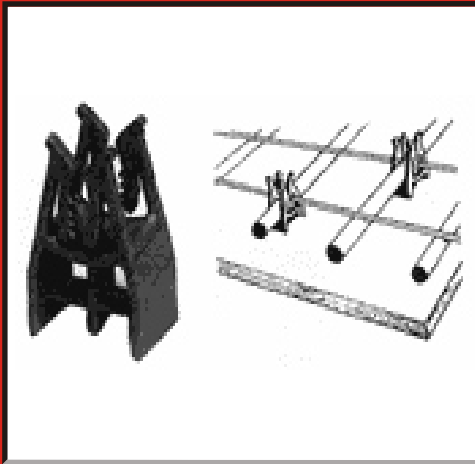

TIP	VELIČINA (mm)	FI Ø	PAKOVANJE (kom)	CIJENA (KM)
d-15 .h	15	6-14 mm	1000	50,00
d-20 .h	20	6-14 mm	1000	60,00
d-25 .h	25	6-14 mm	1000	70,00

LAJSNA TROKUTNA

Koristi se pri šalovanju stubova, da bi se izbjegle oštre ivice na stubu

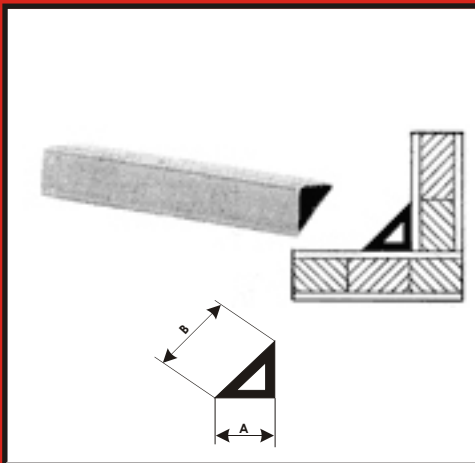

TIP	VELIČINA (mm)	STRANA		PAKOVANJE (m)	CIJENA (KM)
		A	B		
LT-20	20,00	20	27	50,00	40,00



Džinić

Hadžikadijina 19
75320 Gračanica
Bosna i Hercegovina

GSM ++387 (0)61/ 16 41 86
(0)61/ 27 89 47

TEL/FAX 00387 35/ 78 74 05
www.dzinic.com/eal-dzinic